

圧カスイッチ(HW3H)

●一般負荷用ハイテグラ圧カスイッチ

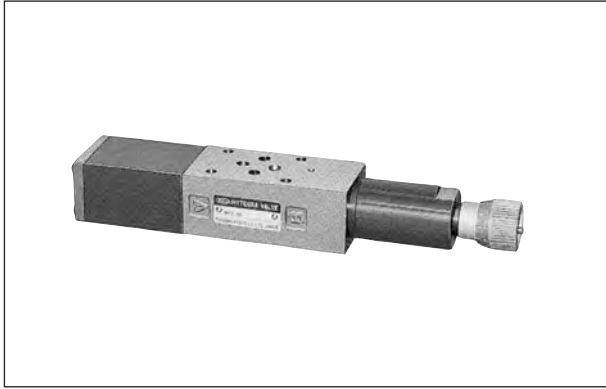

	一般負荷用
マイクロスイッチ	DC5~30V
電気定格	0.1~4A

■記号

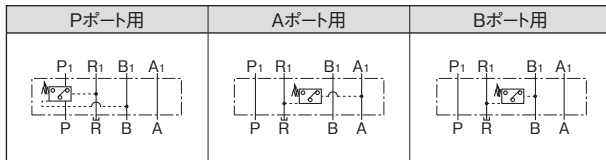

■仕様

025型

制御ポート	形 式	最高使用圧力 MPa	定 格 流 量 L/min	最 大 流 量 L/min	圧力調整範囲 MPa
P	HW3H-P-1※-025B(-DC)	25	20	40	※印 0: 0.7 ~ 2 1: 1 ~ 7 2: 3.5 ~ 14 3: 10 ~ 25
	HW3H-P-1※S-025B(-DC)				
A	HW3H-A-1※-025B(-DC)				
	HW3H-A-1※S-025B(-DC)				
B	HW3H-B-1※-025B(-DC)				
	HW3H-B-1※S-025B(-DC)				

03型

制御ポート	形 式	最高使用圧力 MPa	定 格 流 量 L/min	最 大 流 量 L/min	圧力調整範囲 MPa
P	HW3H-1※-03A(-DC) (P)	21	40	80	※印 0: 0.7 ~ 2 1: 1.5 ~ 5.5 2: 5 ~ 9.5 3: 9 ~ 15.5 4: 15 ~ 21
	HW3H-1※S-03A(-DC) (P)				
A	HW3H-1※-03A(-DC) (A)				
	HW3H-1※S-03A(-DC) (A)				
B	HW3H-1※-03A(-DC) (B)				
	HW3H-1※S-03A(-DC) (B)				

■使用電圧範囲(025、03型共通)

交 流 (AC)	100~240V
直 流 (DC)	12~24V

注1: HW3H-※-1※(S)-025B-DC及びHW3H-1※(S)-03A-DC(※)を微小電流で使用しないで下さい。接点不良の原因となります。

注2: 電気配線時にはシールコネクタを使用し、樹脂カバーの取付ビスを約1Nmのトルクで締付して下さい。シール性が悪いと大気中のシリコンガスが侵入しマイクロスイッチの接点不良の原因となります。

注3: 接点信頼性確保のため元圧と設定圧力の差は0.5MPa以上確保して下さい。

■形式説明

025型

HW3H-P-11(S)-025B(-DC)

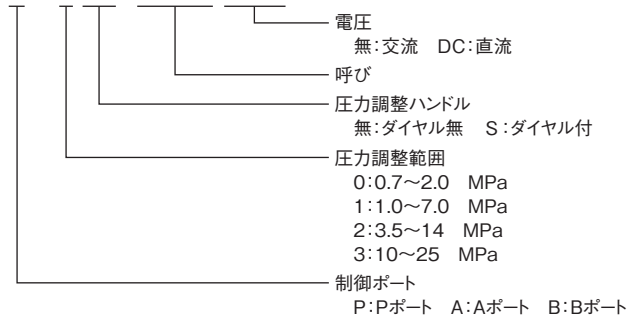

03型

HW3H-11(S)-03A(-DC) (A)

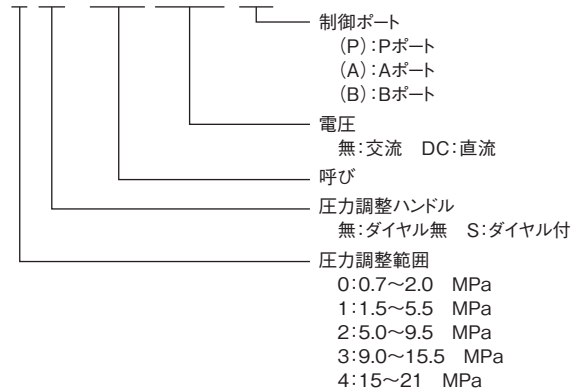

D

ハイテグラシステム(積層弁)

■外觀寸法図

HW3H-P-1※-025B(-DC)

HW3H-A-1※-025B(-DC)

HW3H-B-1※-025B(-DC)

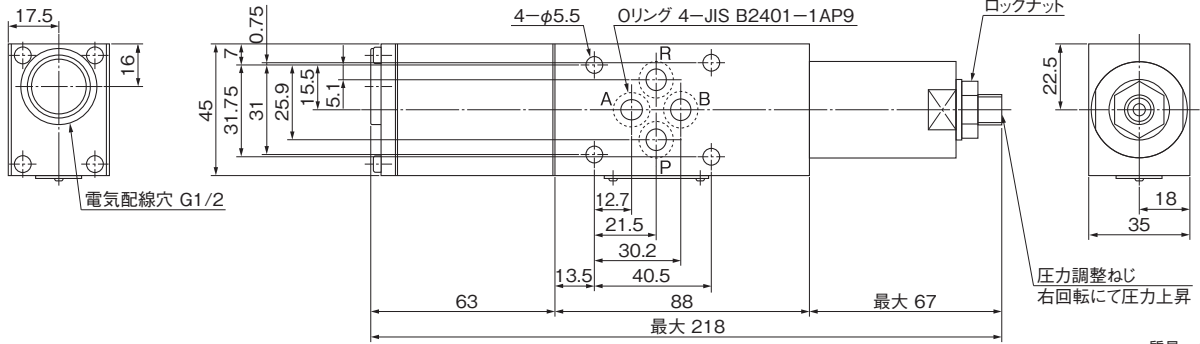

質量 1.20kg

HW3H-P-1※S-025B(-DC)

HW3H-A-1※S-025B(-DC)

HW3H-B-1※S-025B(-DC)

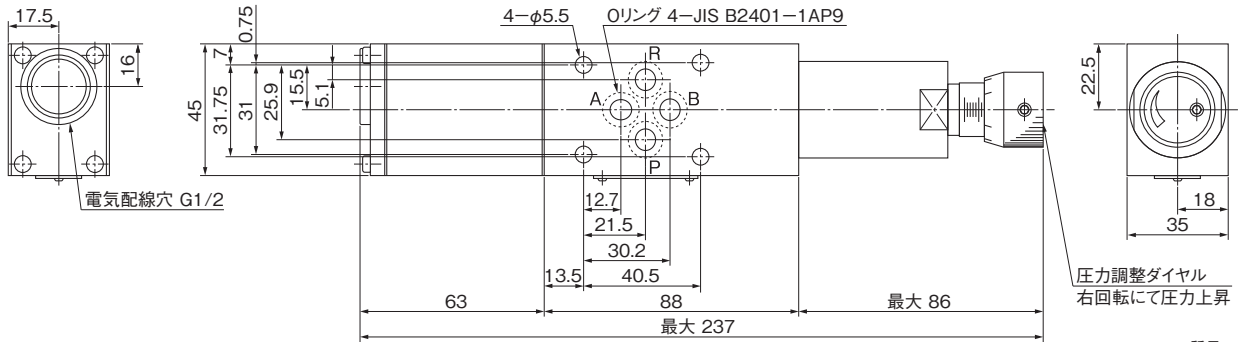

質量 1.26kg

HW3H-1※-03A(-DC) (※)

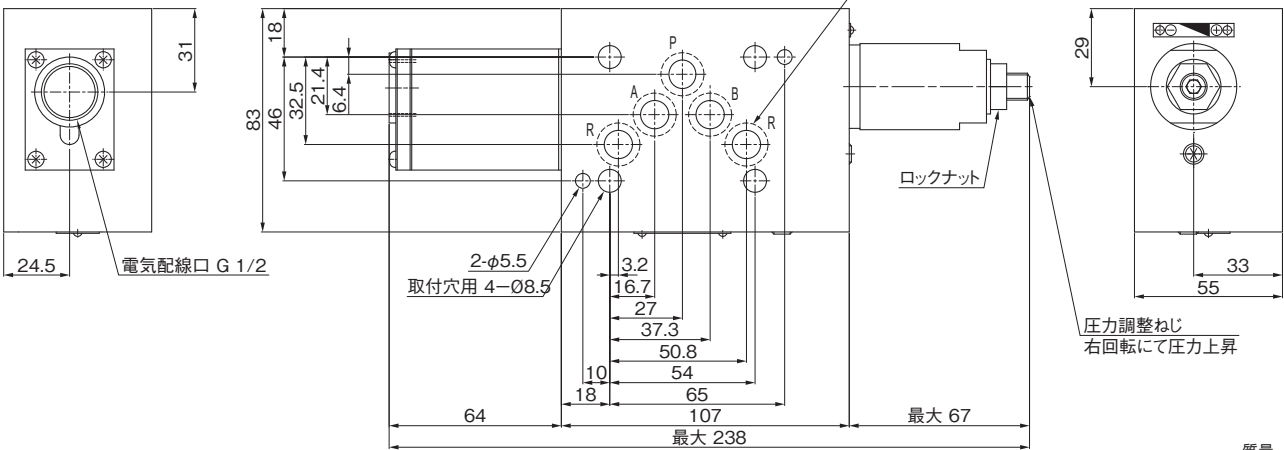

質量 4.5kg

HW3H-1※S-03A(-DC) (※)

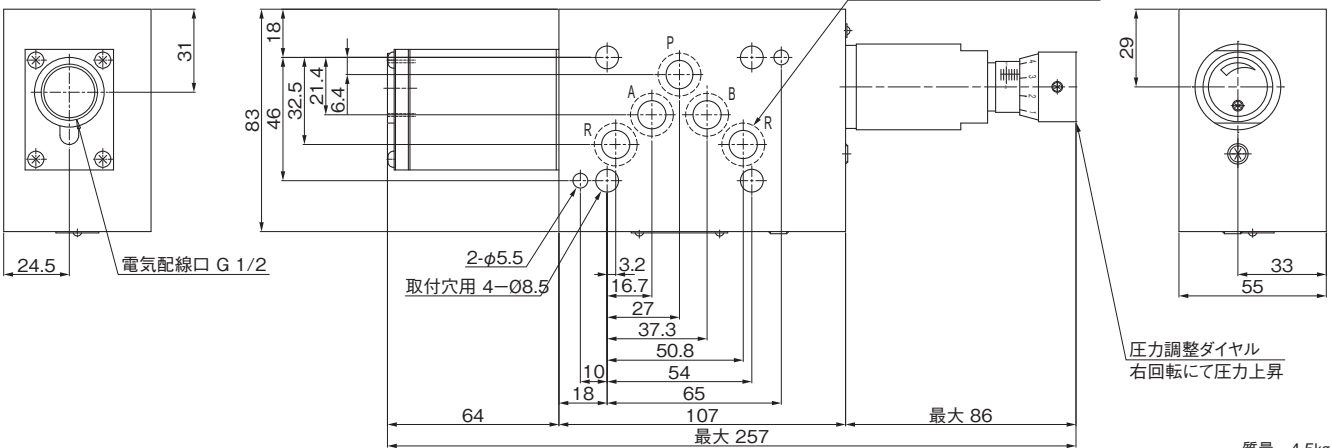

質量 4.5kg

D

ハイテグラシステム(積層弁)

●微小負荷用025型ハイテグラ圧カスイッチ

※こちらの製品はHW3H-※-1※(S)-025B-DCKの代替品です。

■形式説明

HW-02125-P

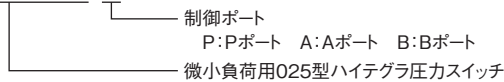

■記号

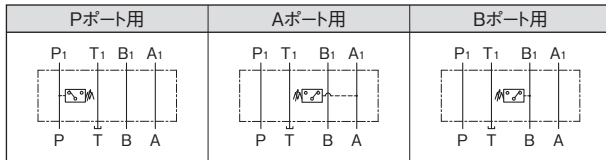

■仕様

制御ポート	形 式	最高使用圧力 MPa	定 格 流 量 L/min	最 大 流 量 L/min	圧力調整範囲 MPa	電 源 DC
P	HW-02125-P	25	20	40	2.5 ~ 25	10 ~ 32V
A	HW-02125-A					
B	HW-02125-B					

■圧カスイッチ仕様

仕様項目	HW-02125-P	HW-02125-A	HW-02125-B
動作表示	LEDランプ(スイッチON時点灯、OFF時消灯)		
消費電流 (mA)	15mA以下(注1)		
質量 (kg)	約0.9		
保護構造等級	IP54		
使用温度範囲 (°C)	0 ~ 60°C		
スイッチ形式	HWS3-P6-02-L(注2)		

注1: 15mA以下(LEDランプ点灯、出力無負荷時)

注2: 半導体素子の破壊防止のため、必ずダイオードを取り付けてください。

■電気回路図

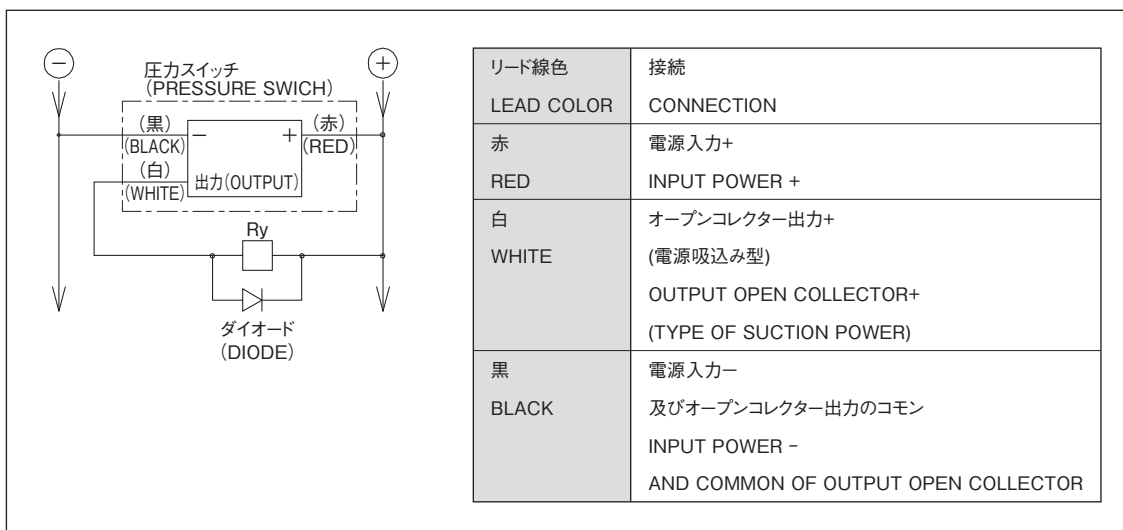

D

ハイテグラシステム(積層弁)

■外觀寸法図

HW-02125-P

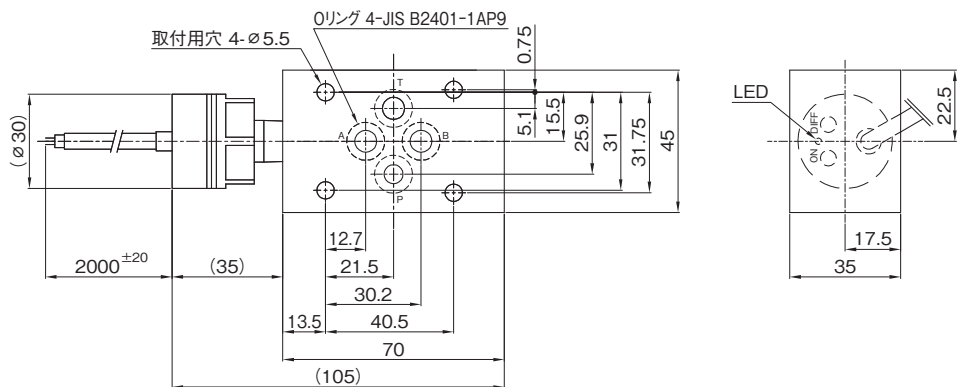

質量 0.9kg

HW-02125-A

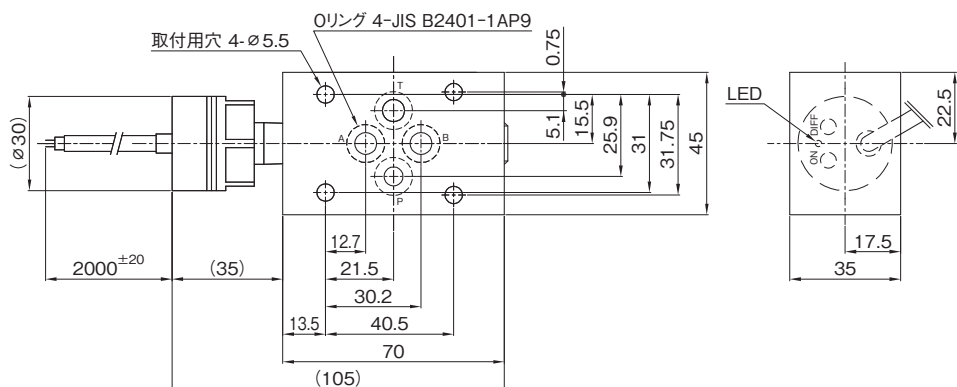

質量 0.9kg

HW-02125-B

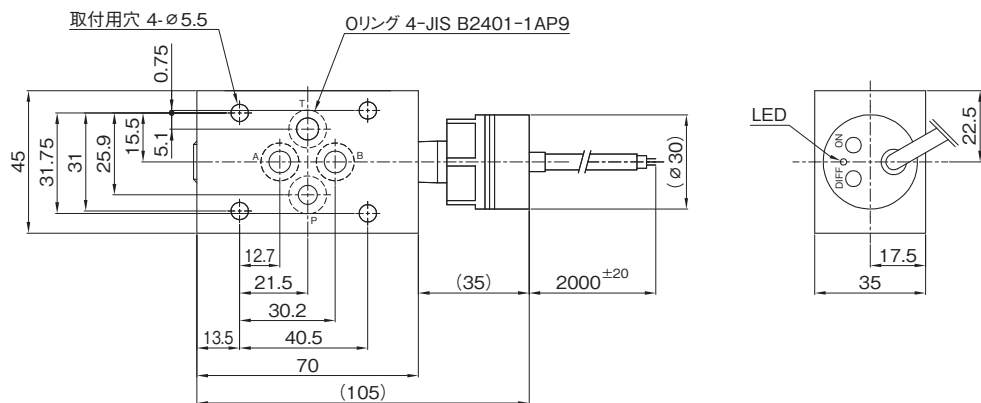

質量 0.9kg

D

ハイテグラシステム(積層弁)